

Produktname: **Tastsensor 2 Flächenschalter 1fach ohne Controller**  
 Bauform: Unterputz UP  
 Artikel-Nr.: **2011 ...**  
 ETS-Suchpfad: Gira Giersiepen / Taster / Taster, 1fach / Tastsensor 2 1fach ohne Controller Fläche

#### Funktionsbeschreibung:

Der Tastsensor 2 wird auf einen Unterputz-Busankoppler (UP-BA) aufgesteckt (vgl. Anschlussbild). Der Tastsensor 2 sendet bei Tastenbetätigung in Abhängigkeit von der geladenen Software entsprechende Telegramme auf den KNX/EIB. Dies können beispielsweise Telegramme zum Schalten oder Tasten, zum Dimmen oder zur Jalousiesteuerung sein. Auch ist es möglich, Wertgeberfunktionen, wie z. B. Dimmwertgeber oder Lichtszenennebenstellen, zu programmieren. Die zwei Wippen können, in Abhängigkeit der geladenen Software, unabhängig voneinander mit den verschiedenen Funktionen programmiert werden.

#### Darstellung:

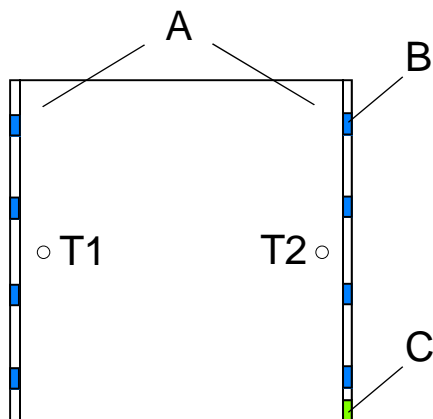

#### Abmessungen:

Breite: 70 mm  
 Höhe: 70 mm  
 Tiefe: 13 mm (ohne AST)

#### Bedienelemente:

- A: 1 Wippe / 2 Tasten mit Beschriftungsfeld  
 B: Status-LED (blau)  
 (Je Taste 4 LED.)  
 C: 1 x Betriebs-LED (grün)  
 (Erlischt automatisch, wenn die Status-LED aufleuchtet!)

#### Technische Daten:

Versorgung extern	---
Versorgung KNX/EIB	---
Spannung:	21 – 32 V DC SELV über UP-BA
Leistungsaufnahme:	typ. 150 mW
Anschluß:	2 x 5 polige Stiftleiste

Eingang ---

Ausgang ---

#### Verhalten bei Spannungsausfall

Nur Busspannung:	Objektwerte werden gelöscht, LED schalten aus
Nur Netzspannung:	---
Bus- und Netzspannung:	---

#### Verhalten beim Wiedereinschalten

Nur Busspannung:	keine Reaktion
Nur Netzspannung:	---
Bus- und Netzspannung:	---

# instabus KNX/EIB System

## Sensor



Schutzart:	IP 20
Schutzklasse:	III
Isolationsspannung:	nach V VDE 0829 Teil 230
Prüfzeichen:	KNX / EIB
Umgebungstemperatur:	-5 °C bis +45 °C
Lager-/ Transporttemperatur:	-25 °C bis +70 °C (Lagerung über +45 °C reduziert die Lebensdauer)
Einbaulage:	vgl. Bemerkungen zur Hardware
Mindestabstände:	keine
Befestigungsart:	Aufstecken auf UP-BA (Bitte beachten: Bemerkung zur Hardware)

### Anschlußbild:

### Klemmenbelegung:

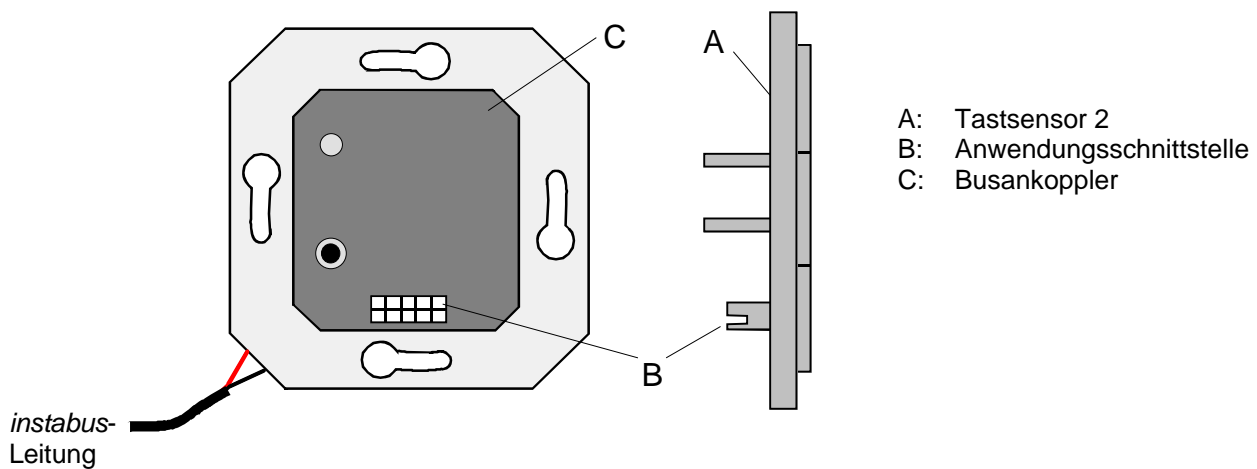

Busankoppler ohne Tragplatte

### Bemerkungen zur Hardware:

- Der Tastsensor 2 ohne Controller darf ausschließlich auf Busankoppler der "neuen Generation" (vgl. Abbildung Busankoppler oben / Erkennungsmerkmal: runde Programmier-taste) aufgesteckt werden! Andernfalls kann Fehlfunktion entstehen.
- Die Status-LED (links und rechts) der Wippe werden stets gleichgesinnt angesteuert.
- Die Betriebs-LED (grün) erlischt automatisch, wenn die Status-LED aufleuchtet.

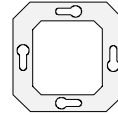

## Montage

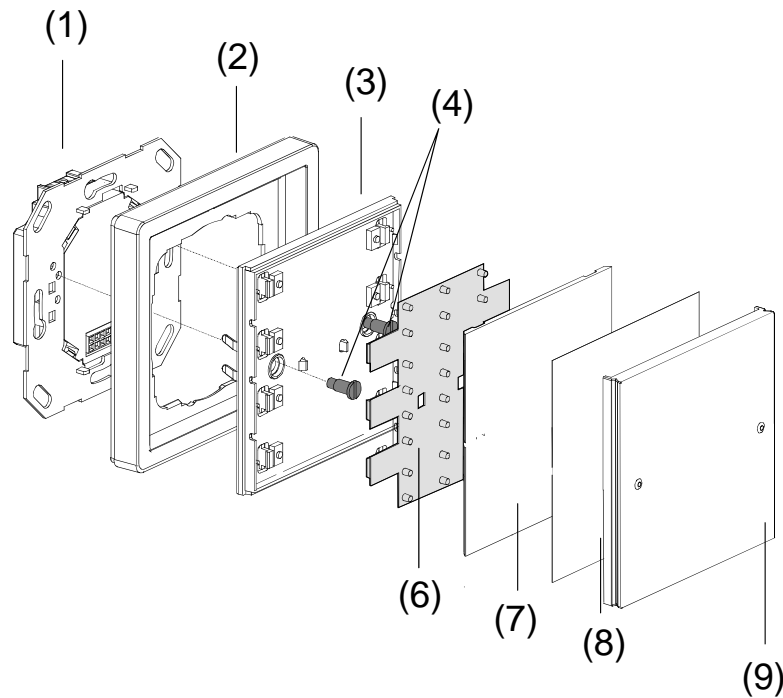

### Vorgehensweise:

#### 1.) Montage ohne Demontageschutz:

Den Abdeckrahmen (2) und das Anwendungsmodul (3) auf einen montierten UP-Busankoppler (1) aufstecken.

#### 2.) Montage mit Demontageschutz:

Demontageschutz erfolgt durch Verschrauben mit dem Busankoppler-Einsatz...

- Wippenabdeckung (9) entfernen,
- Wippenträger (7) vorsichtig mit einem Schraubendreher oder mit dem Fingernagel entfernen,
- ESD-Schutzmatte (6) abheben,
- Abdeckrahmen (2) und Anwendermodul (3) auf den montierten UP-Busankoppler (1) aufstecken,
- Tastsensor auf den Einsatz aufschrauben. Es ist ausschließlich das mitgelieferte Schraubenset (4, 5a, 5b, 5c) zu verwenden!
- ESD-Schutzmatte (6) sorgfältig einlegen.

**Wichtig:** Ohne ESD-Schutzmatte ist ordnungsgemäße Funktion nicht garantiert. Der Tastsensor kann durch elektrostatische Entladung bei Bedienung irreparabel geschädigt werden!

- Wippenträger (7), Beschriftungsfolie (8) und Wippenabdeckung (9) durch Aufrasten montieren.

# instabus KNX/EIB System

## Sensor



---

### Software-Beschreibung:

ETS-Suchpfad:

Gira Giersiepen / Taster / Taster, 1fach / Tastsensor 2 1fach ohne Controller Fläche

ETS-Symbol:

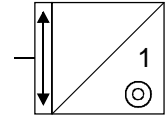

---

### Applikationen:

Kurzbeschreibung:	Name:	Von:	Seite:	Datenbank:
Schalten, Status	Schalten, Status 100102	08.06	5	20119110
Schalten, Bestätigung	Schalten, Bestätigung 100902	08.06	7	20119110
Dimmen	Dimmen 100C12	08.06	9	20119110
Jalousie	Jalousie 100D12	08.06	11	20119110
Schalten / Tasten	Schalten / Tasten 103302	08.06	13	20119110
Wertgeber	Wertgeber 101B02	08.06	15	20119110

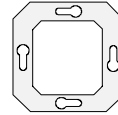

**Applikationsbeschreibung: Schalten, Status 100102**

**Funktionsumfang**

- Funktion der Betriebs-LED und der Status-LED parametrierbar
- Befehl bei Betätigung der Tasten parametrierbar (EIN, AUS)

Objekt	Objektbeschreibung
0 (Schalten)	1 Bit Objekt zum Senden von Schalttelegrammen (EIN, AUS)

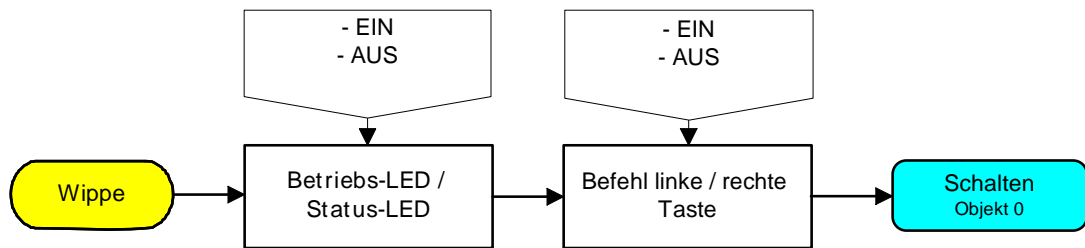

**Funktionsschaltbild**

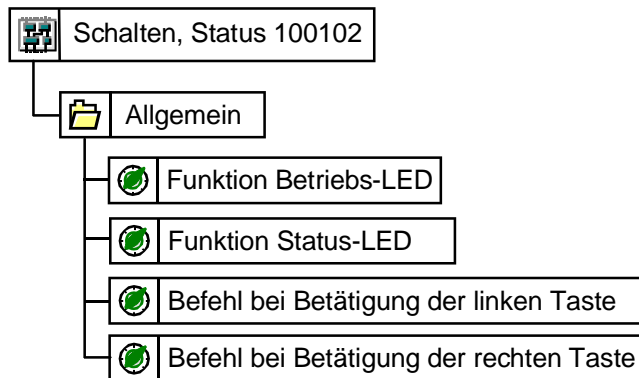

**Parameterbild**

# instabus KNX/EIB System

## Sensor

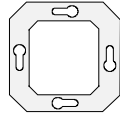

Anzahl der Adressen (max.):	10	dynamische Tabellenverwaltung:	Ja <input checked="" type="checkbox"/>	Nein <input type="checkbox"/>
Anzahl der Zuordnungen (max.):	10	maximale Tabellenlänge:	20	

Kommunikationsobjekte:	1	Name:	Typ:	Flag:
Objekt:	Funktion:	Wippe	1 Bit	S,K,Ü
<input type="checkbox"/> 0	Schalten			

Parameter		
Beschreibung:	Werte:	Kommentar:
Allgemein		
Funktion Betriebs-LED	AUS  EIN	Legt den Zustand der Betriebs-LED fest.
Funktion Status-LED	AUS  EIN	Legt den Zustand der Status-LED fest.
Befehl bei Betätigung der linken Taste	AUS  EIN	Legt den Befehl fest, der bei Betätigung der linken Taste gesendet wird.
Befehl bei Betätigung der rechten Taste	AUS  EIN	Legt den Befehl fest, der bei Betätigung der rechten Taste gesendet wird.

### Bemerkungen zur Software

- Die Status-LED zeigen den momentanen Objektstatus des Schalten-Objekts an. Wird eine Taste betätigt (z. B. EIN) und der Tastsensor erhält keine positive Empfangsbestätigung (IACK) eines angesprochenen Aktors, so wird der Objektstatus aktualisiert, die entsprechende Status-LED leuchtet jedoch nicht!
- Die Betriebs-LED (grün) erlischt automatisch, wenn die Status-LED aufleuchtet.

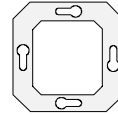

**Applikationsbeschreibung: Schalten, Bestätigung 100902**

**Funktionsumfang**

- Funktion der Betriebs-LED und der Status-LED parametrierbar
- Befehl bei Betätigung der Tasten parametrierbar (EIN, AUS)

Objekt	Objektbeschreibung
0 (Schalten)	1 Bit Objekt zum Senden von Schalttelegrammen (EIN, AUS)

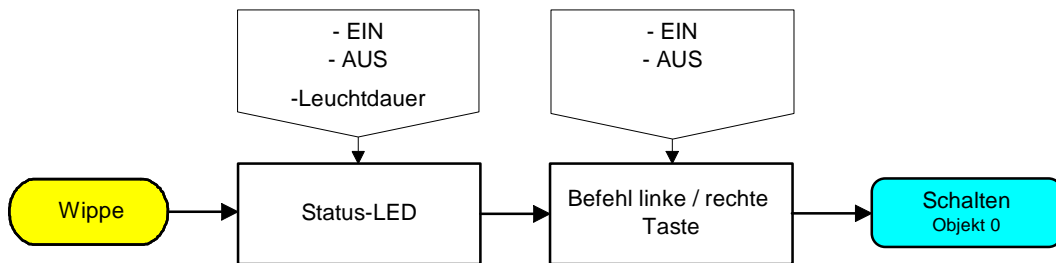

**Funktionsschaltbild**

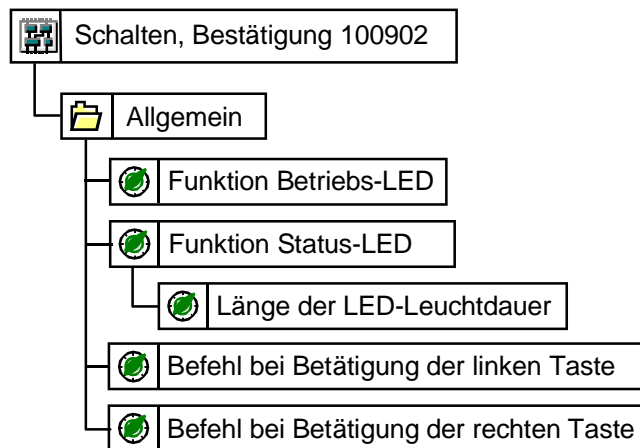

**Parameterbild**

# instabus KNX/EIB System

## Sensor



Anzahl der Adressen (max.):	10	dynamische Tabellenverwaltung:	Ja <input checked="" type="checkbox"/>	Nein <input type="checkbox"/>
Anzahl der Zuordnungen (max.):	10	maximale Tabellenlänge:	20	

Kommunikationsobjekte:	1	Name:	Typ:	Flag:
Objekt:	Funktion:	Wippe	1 Bit	S,K,Ü
<input type="checkbox"/> 0	Schalten			

Parameter		
Beschreibung:	Werte:	Kommentar:
Allgemein		
Funktion Betriebs-LED	AUS <b>EIN</b>	Legt den Zustand der Betriebs-LED fest.
Funktion Status-LED	AUS <b>EIN</b>	Legt den Zustand der Status-LED fest.
Länge der LED-Leuchtdauer	0,75 s -- 1,5 s -- 2,25 s -- <b>2,7 s</b> 3,0 s -- 4,5 s -- 6,0 s -- 10 s 15 s -- 20 s	Legt die Zeit fest, die die Status-LED bei einer positiven Empfangsbestätigung eines angesprochenen Aktors aufleuchtet.
Befehl bei Betätigung der linken Taste	AUS <b>EIN</b>	Legt den Befehl fest, der bei Betätigung der linken Taste gesendet wird.
Befehl bei Betätigung der rechten Taste	<b>AUS</b> EIN	Legt den Befehl fest, der bei Betätigung der rechten Taste gesendet wird.

### Bemerkungen zur Software

- Die Status-LED leuchtet beim Empfang einer positiven Quittung eines angesprochenen Aktors für eine parametrierbare Zeit. Wird jedoch eine Taste betätigt (z. B. EIN) und der Tastsensor erhält keine positive Empfangsbestätigung (IACK) eines angesprochenen Aktors, so wird der Objektstatus aktualisiert, die entsprechende Status-LED leuchtet jedoch nicht!
- Die Betriebs-LED (grün) erlischt automatisch, wenn die Status-LED aufleuchtet.



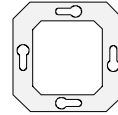

**Applikationsbeschreibung: Dimmen 100C12**

**Funktionsumfang**

- Funktion der Betriebs-LED und der Status-LED parametrierbar
- Dimmschrittweite, Telegrammwiederholung und senden von Stoptelegrammen möglich

Objekt	Objektbeschreibung
0 (Schalten)	1 Bit Objekt zum Senden von Schalttelegrammen (EIN, AUS)
1 (Dimmen)	4 Bit Objekt zur relativen Helligkeitsänderung zwischen 0 und 100 %

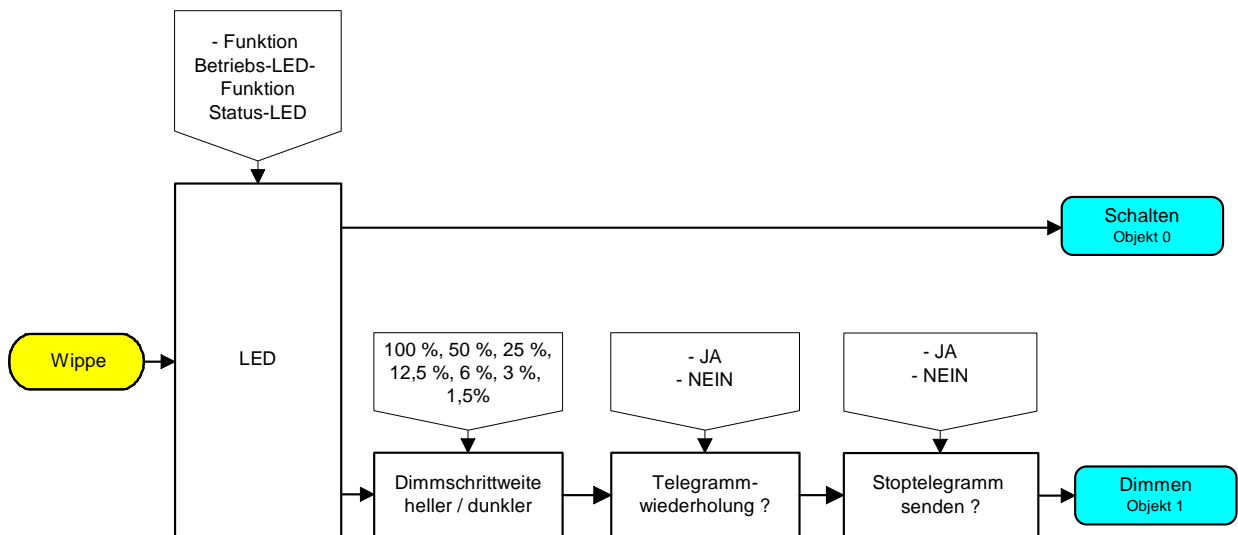

**Funktionsschaltbild**

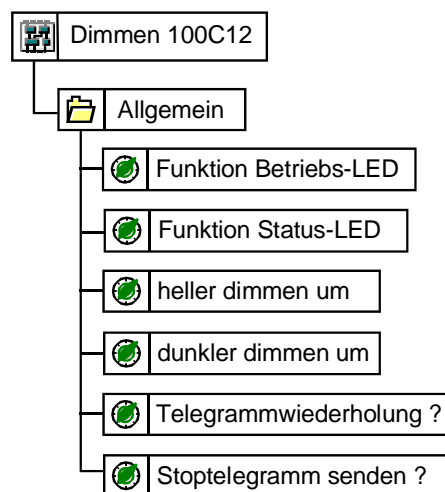

**Parameterbild**

# instabus KNX/EIB System

## Sensor



Anzahl der Adressen (max.):	10	dynamische Tabellenverwaltung:	Ja <input checked="" type="checkbox"/>	Nein <input type="checkbox"/>
Anzahl der Zuordnungen (max.):	10	maximale Tabellenlänge:	20	
Kommunikationsobjekte:	2			
Objekt:	Funktion:	Name:	Typ:	Flag:
<input type="checkbox"/> 0	Schalten	Wippe	1 Bit	S,K,Ü
<input type="checkbox"/> 1	Dimmen	Wippe	4 Bit	S,K,Ü

Parameter	Werte:	Kommentar:
Allgemein		
Funktion Betriebs-LED	AUS <b>EIN</b>	Legt den Zustand der Betriebs-LED fest.
Funktion Status-LED	AUS <b>EIN</b>	Legt den Zustand der Status-LED fest.
heller dimmen um	<b>100 %</b> -- 50 % -- 25 % 12,5 % -- 6 % -- 3 % -- 1,5 %	Legt die Dimmschrittweite fest, die bei Empfang eines relativen Dimmtelegramms (heller) maximal "überschritten" wird.
dunkler dimmen um	<b>100 %</b> -- 50 % -- 25 % 12,5 % -- 6 % -- 3 % -- 1,5 %	Legt die Dimmschrittweite fest, die bei Empfang eines relativen Dimmtelegramms (dunkler) maximal "überschritten" wird.
Telegrammwiederholung ?	JA <b>NEIN</b>	Legt fest, ob Dimmtelegramme zyklisch wiederholt werden sollen.
Zeit zwischen zwei Telegrammen	100 ms -- 200 ms -- 300 ms 400 ms -- 500 ms -- 750 ms 1,0 s -- 1,5 s -- 2,0 s	Legt die Zeit zwischen zwei Dimmtelegrammen bei Telegrammwiederholung fest.
Stoptelegramm senden ?	<b>JA</b> NEIN	Legt fest, ob beim Loslassen der Taste ein ablaufender Dimmvorgang gestoppt werden soll (JA).

### Bemerkungen zur Software

- Die Status-LED zeigt den momentanen Objektstatus des Schalten-Objekts an. Wird eine Taste betätigt (z. B. EIN) und der Tastsensor erhält keine positive Empfangsbestätigung (IACK) eines angesprochenen Aktors, so wird der Objektstatus aktualisiert und die entsprechende Status-LED leuchtet nicht!
- Die Betriebs-LED (grün) erlischt automatisch, wenn die Status-LED aufleuchtet.

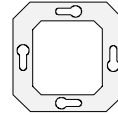

**Applikationsbeschreibung: Jalousie 100D12**

**Funktionsumfang**

- Funktion der Betriebs-LED parametrierbar
- Zeit zwischen zwei Telegrammen und Anzahl der Schritte vor dem Dauerlauf (Lamellenverstellung) einstellbar

Objekt	Objektbeschreibung
0 (Kurzzeitbetrieb)	1 Bit Objekt für den Kurzzeitbetrieb einer Jalousie
1 (Langzeitbetrieb)	1 Bit Objekt für den Langzeitbetrieb einer Jalousie

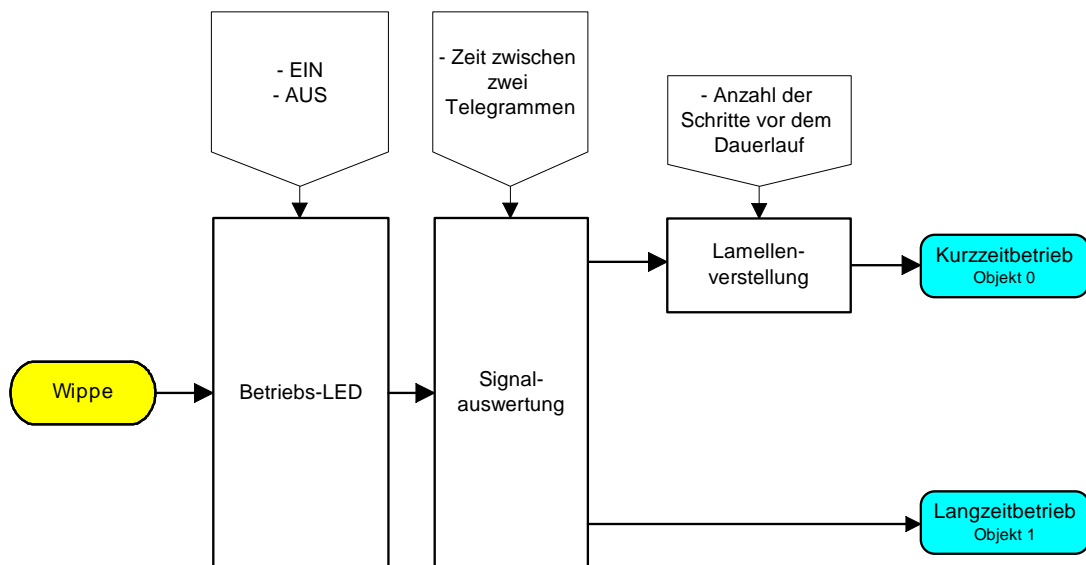

**Funktionsschaltbild**

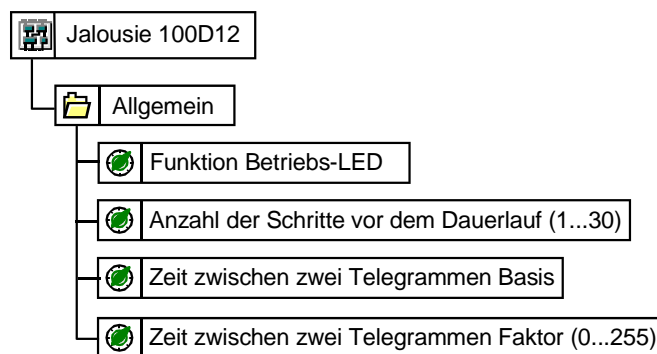

**Parameterbild**

# instabus KNX/EIB System

## Sensor

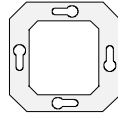

Anzahl der Adressen (max.):	10	dynamische Tabellenverwaltung:	Ja <input checked="" type="checkbox"/>	Nein <input type="checkbox"/>
Anzahl der Zuordnungen (max.):	10	maximale Tabellenlänge:	20	

Kommunikationsobjekte:	2			
Objekt:	Funktion:	Name:	Typ:	Flag:
<input type="checkbox"/> 0	Kurzzeitbetrieb	Wippe	1 Bit	S,K,Ü
<input type="checkbox"/> 1	Langzeitbetrieb	Wippe	1 Bit	S,K,Ü

Parameter		
Beschreibung:	Werte:	Kommentar:
Allgemein		
Funktion Betriebs-LED	AUS  <b>EIN</b>	Legt den Zustand der Betriebs-LED fest.
Anzahl der Schritte vor dem Dauerlauf (1...30)	1 bis 30 ( <b>Default 1</b> )	Durch ein Kurzzeit-Telegramm (STEP) lassen sich die Lamellen einer Jalousie verstellen.  Dieser Parameter legt fest, wie viel Kurzzeit-Telegramme vor einem Dauerlauf (MOVE) bei einem langen Tastendruck gesendet werden.
Zeit zwischen zwei Telegrammen Basis	0,5 ms -- <b>8 ms</b> -- 130 ms 2,1 s -- 33 s	Legt die Zeitbasis zwischen zwei Telegrammen fest. (Zeit zwischen STEP – STEP oder zwischen STEP – MOVE)  Zeit = Basis · Faktor
Zeit zwischen zwei Telegrammen Faktor (0...255)	0 bis 255 ( <b>Default 46</b> )	Legt den Zeitfaktor zwischen zwei Telegrammen fest. (Zeit zwischen STEP – STEP oder zwischen STEP – MOVE)  Zeit = Basis · Faktor  Voreinstellung: 8 ms · 46 = 368 ms

### Bemerkungen zur Software

- Die Betriebs-LED (grün) erlischt automatisch, wenn die Status-LED aufleuchtet.

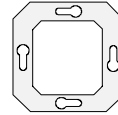

## Applikationsbeschreibung: Schalten / Tasten 103302

### Funktionsumfang

- Funktion der Betriebs-LED parametrierbar und Statusanzeige über Objekte ansteuerbar
- Tastenfunktionen (EIN / AUS / UM) können parametriert werden

Objekt	Objektbeschreibung
0 - 1 (Schalten)	1 Bit Objekt zum Senden von Schalttelegrammen (EIN, AUS)
2 (LED-Ansteuerung)	1 Bit Objekt zum Ansteuern der Status-LED

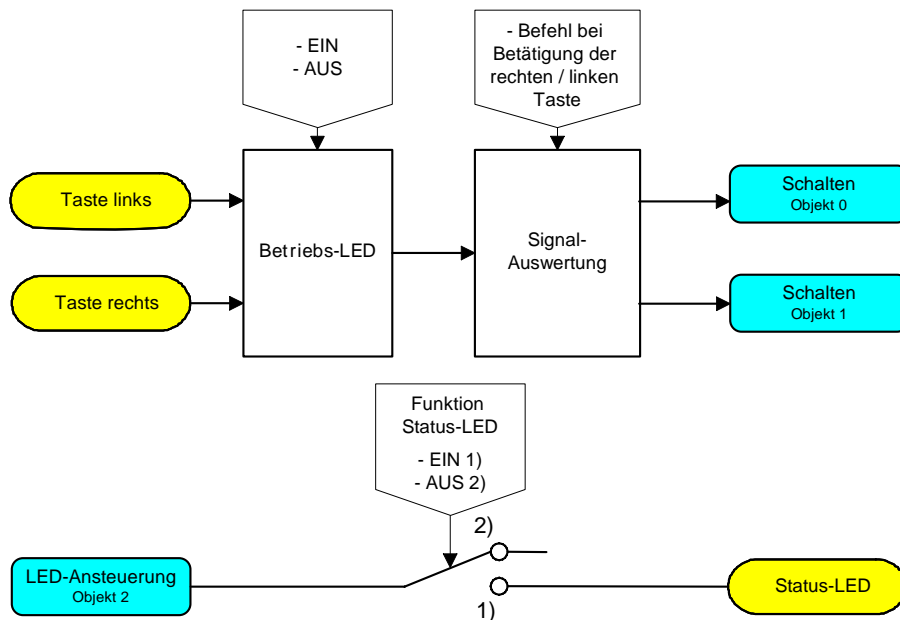

### Funktionsschaltbild

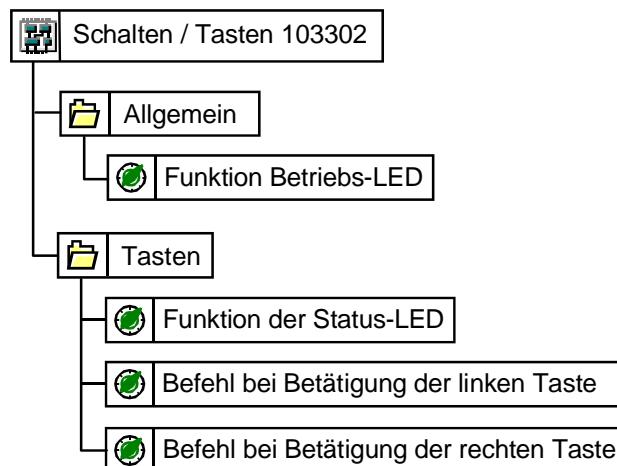

### Parameterbild

# instabus KNX/EIB System

## Sensor

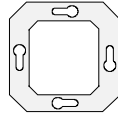

Anzahl der Adressen (max.):	13	dynamische Tabellenverwaltung:	Ja <input checked="" type="checkbox"/>	Nein <input type="checkbox"/>
Anzahl der Zuordnungen (max.):	13	maximale Tabellenlänge:	26	

Kommunikationsobjekte:	3			
Objekt:	Funktion:	Name:	Typ:	Flag:
<input type="checkbox"/> 0	Schalten	Taste links	1 Bit	S,K,Ü
<input type="checkbox"/> 1	Schalten	Taste rechts	1 Bit	S,K,Ü
<input type="checkbox"/> 2	LED-Ansteuerung	Status-LED	1 Bit	S,K,Ü

Parameter		
Beschreibung:	Werte:	Kommentar:
Allgemein		
Funktion Betriebs-LED	AUS  <b>EIN</b>	Legt den Zustand der Betriebs-LED fest.
Tasten		
Funktion der Status-LED	<b>EIN</b>  LED immer EIN  LED immer AUS	Legt den Betrieb der Status-LED fest.  Die Status-LED zeigt den Objektstatus des LED-Ansteuerungs-Objekts an.  Die Status-LED ist immer eingeschaltet.  Die Status-LED ist immer ausgeschaltet.
Befehl bei Betätigung der linken Taste	drücken = EIN, loslassen = EIN drücken = EIN, loslassen = AUS <b>drücken = EIN, loslassen = ---</b> drücken = AUS, loslassen = EIN drücken = AUS, loslassen = AUS drücken = AUS, loslassen = --- drücken = UM, loslassen = --- drücken = ---, loslassen = EIN drücken = ---, loslassen = AUS drücken = ---, loslassen = UM drücken = ---, loslassen = ---	Legt den Befehl fest, der beim Drücken oder beim Loslassen der linken Taste gesendet wird.
Befehl bei Betätigung der rechten Taste	drücken = EIN, loslassen = EIN drücken = EIN, loslassen = AUS drücken = EIN, loslassen = --- drücken = AUS, loslassen = EIN drücken = AUS, loslassen = AUS <b>drücken = AUS, loslassen = ---</b> drücken = UM, loslassen = --- drücken = ---, loslassen = EIN drücken = ---, loslassen = AUS drücken = ---, loslassen = UM drücken = ---, loslassen = ---	Legt den Befehl fest, der beim Drücken oder beim Loslassen der rechten Taste gesendet wird.

### Bemerkungen zur Software

- Die Betriebs-LED (grün) erlischt automatisch, wenn die Status-LED aufleuchtet.

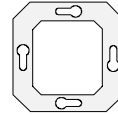

---

**Applikationsbeschreibung: Wertgeber 101B02**

---

**Funktionsumfang**

- Funktion der Betriebs-LED und der Status-LED parametrierbar
- Betriebsart (Wertgeber / Lichtszenenabruf mit / ohne Speicherfunktion) frei wählbar
- Werte (1 Byte) oder Lichtszenennummern (1...8) für alle Tasten einzeln parametrierbar

Objekt	Objektbeschreibung
□   0 (Wert / Lichtszene)	1 Byte Objekt zum Senden von Werttelegrammen bzw. zum Aufrufen von Lichtszenen

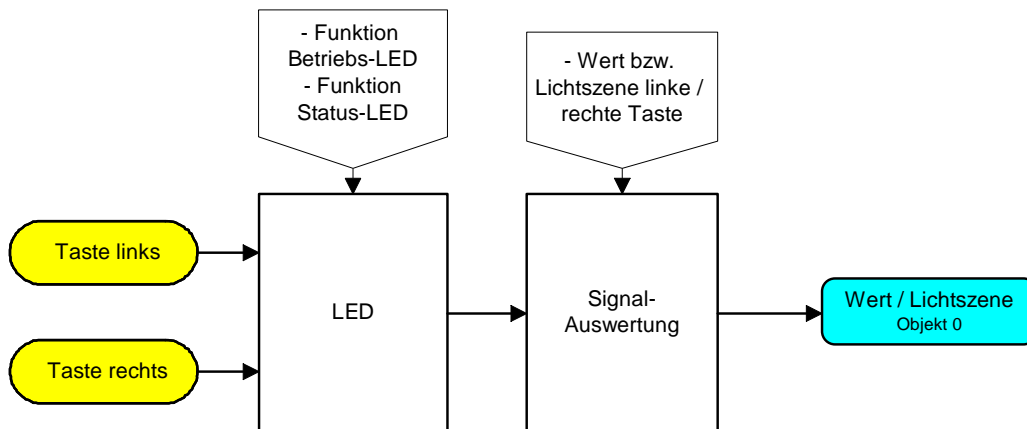
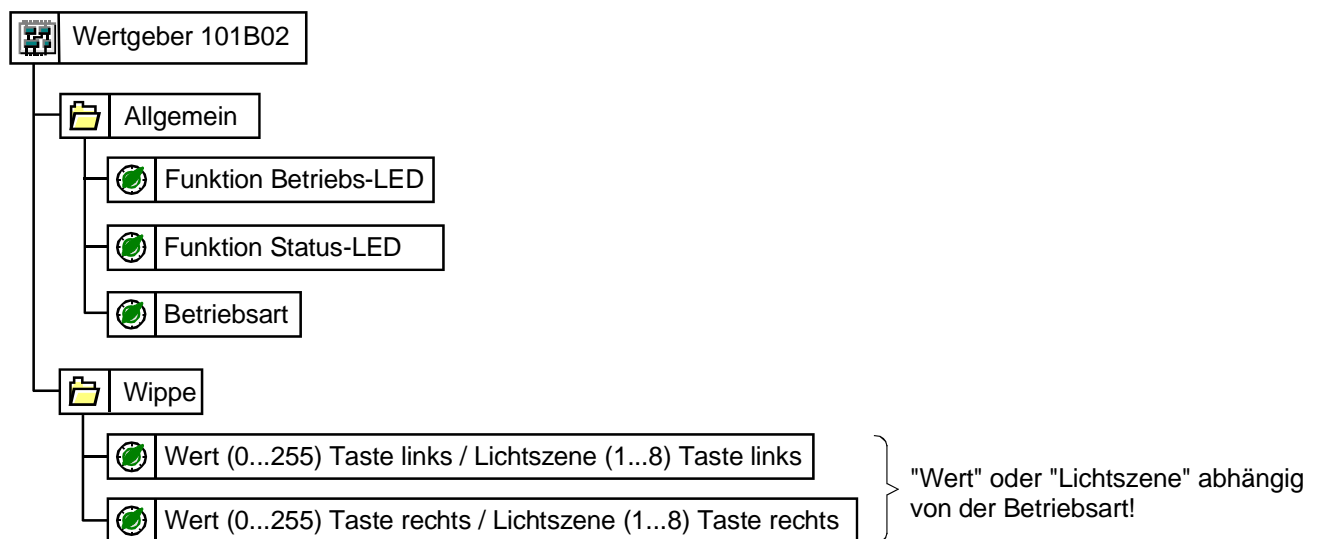
**Funktionsschaltbild****Parameterbild**

Stand 08/06

Technische Änderungen vorbehalten

# instabus KNX/EIB System

## Sensor



Anzahl der Adressen (max.):	1	dynamische Tabellenverwaltung:	Ja <input checked="" type="checkbox"/>	Nein <input type="checkbox"/>
Anzahl der Zuordnungen (max.):	1	maximale Tabellenlänge:	2	

Kommunikationsobjekte: 1

Objekt:      Funktion:      Name:      Typ:      Flag:  
 | 0   Wert / Lichtszene      Wippen      1 Byte      K,Ü

Parameter		
Beschreibung:	Werte:	Kommentar:
Allgemein		
Funktion Betriebs-LED	AUS  EIN	Legt den Zustand der Betriebs-LED fest.
Funktion Status-LED	AUS  EIN	Legt den Zustand der Status-LED fest.
Betriebsart	Wertgeber  Lichtszenenabruf ohne Speicherfunktion  Lichtszenenabruf mit Speicherfunktion	Legt die Funktion des Tastsensors fest.
Wippe bei "Betriebsart = Wertgeber"		
Wert (0...255) Taste links	0 bis 255 <b>(Default 1)</b>	Legt fest, welcher Wert bei Betätigung der linken Taste gesendet wird.
Wert (0...255) Taste rechts	0 bis 255 <b>(Default 2)</b>	Legt fest, welcher Wert bei Betätigung der rechten Taste gesendet wird.
Wippe bei "Betriebsart = Lichtszenenabruf mit / ohne Speicherfunktion"		
Lichtszene (1...8) Taste links	1 bis 8 <b>(Default 1)</b>	Legt fest, welcher Wert bei Betätigung der linken Taste gesendet wird.
Lichtszene (1...8) Taste rechts	1 bis 8 <b>(Default 2)</b>	Legt fest, welcher Wert bei Betätigung der rechten Taste gesendet wird.

### Bemerkungen zur Software

- Lichtszene nebenstelle:**  
 Bei Betätigung einer Taste länger als 1 s wird die parametrisierte Lichtszene abgerufen und die zugehörige Status-LED für ca. 1 s eingeschaltet. Wird eine Taste bei Lichtszenenabruf mit Speicherfunktion länger als 5 s gedrückt, wird ein Speichertelegramm entsprechend der parametrisierten Lichtszene gesendet und die Status-LED leuchtet für 4 s. Das Betätigen einer Taste bei Speicherfunktion zwischen 1 s und 5 s hat keinerlei Auswirkung.  
 Die Status-LED leuchtet nur bei einer Tastenbetätigung in Verbindung mit einer positiven Empfangsbestätigung (IACK) eines angesprochenen Aktors.
- Wertgeber:**  
 Die Status-LED leuchtet nur bei einer Tastenbetätigung in Verbindung mit einer positiven Empfangsbestätigung (IACK) eines angesprochenen Aktors.
- Die Betriebs-LED (grün) erlischt automatisch, wenn die Status-LED aufleuchtet.